

# ATLAS

R O A D C A M P

RAM PROMASTER  
SECTION #1 :  
MARCHEPIEDS 90" – PASSAGER

SECTION #2  
MARCHEPIED 36" - CONDUCTEUR



# TABLE DES MATIÈRES

|  |    |
|--|----|
| AVERTISSEMENTS.....  | 1  |
| AVERTISSEMENTS DE SÉCURITÉ .....   | 1  |
| AVERTISSEMENTS TECHNIQUES .....  | 1  |
| AVERTISSEMENTS GÉNÉRAUX.....   | 1  |
| ENTRETIEN .....  | 1  |
| MATÉRIEL NÉCESSAIRE .....  | 2  |
| MATÉRIEL FOURNI SELON VOTRE ACHAT DE MARCHEPIED .....  | 2  |
| QUINCAILLERIE FOURNIE .....  | 3  |
| OUTILS ET MATÉRIAUX NÉCESSAIRES NON FOURNIS.....   | 4  |
| DÉTAILS D'IDENTIFICATION DES SUPPORTS ET DE POSITIONNEMENT .....   | 5  |
| SECTION #1 : ÉTAPES D'INSTALLATION MARCHEPIED 90" PASSAGER.....  | 6  |
| 1. Identifier tous vos supports respectifs (PASSAGER = 1P, 2P et 3P / CONDUCTEUR = 1D, 2) et déposer les près de votre véhicule dans le bon ordre..... | 6  |
| 2. Fixer le support 1P au véhicule.....  | 7  |
| 3. Fixer les autres supports (2P et 3P) au véhicule .....  | 10 |
| 4. Installer les boulons à tête hexagonale 1/4" x 1.25" dans les trous oblongs.....  | 11 |
| 5. Ajuster la hauteur des 5 supports.....  | 11 |
| 6. Terminer de fixer fermement les 5 supports au véhicule .....  | 12 |
| 7. Visser toutes les Vis à métal 5/16" x 1" sur les 5 supports .....   | 13 |
| 8. Fixer le marchepied sur les supports.....   | 14 |
| 9. APPLIQUER DU "EZLINER" SUR TOUTES LES TÊTES DE BOULONS.....   | 15 |
| SECTION #2 : ÉTAPES D'INSTALLATION MARCHEPIED 36" CONDUCTEUR .....   | 16 |
| 10. Installation des supports 1D et 2D.....  | 16 |

## AVERTISSEMENTS

### AVERTISSEMENTS DE SÉCURITÉ

**\*\*ATLAS RC se dégage de toute responsabilité reliée à une blessure lors de l'installation, l'entretien et l'utilisation d'un accessoire ATLAS RC\*\***

Le premier assemblage d'un marchepied peut prendre 2 à 4 heures.

Assurez-vous de toujours porter des gants anti-coupure et des lunettes de sécurité.

Si vous avez des hésitations lors de l'assemblage, cessez le travail et communiquez avec votre détaillant.

### AVERTISSEMENTS TECHNIQUES

**\*\*POUR TOUS LES BOULONS ASSEMBLÉS AVEC DES ÉCROUS DE NYLON, IL EST OBLIGATOIRE D'APPLIQUER DE L'ANTI-GRIPPANT (ANTI-SEIZE) FOURNI AVEC VOTRE QUINCAILLERIE AFIN DE S'ASSURER QUE L'ASSEMBLAGE BOULON/ÉCROU NE SAISISSE PAS.\*\***

- Tous les boulons et écrous doivent être serrés à la main (à l'aide de clés à cliquets, clés Allen et clé dynamométrique) selon les couples de serrage indiqués dans le guide.
- Des écrous avec barrure de nylon (Nylock) sont utilisés dans l'assemblage des accessoires ATLAS. Il est déconseillé de serrer et desserrer ce type d'écrous à plusieurs reprises. Il est donc bien important de suivre les étapes de serrage prescrites dans ce manuel.

### AVERTISSEMENTS GÉNÉRAUX

- Limitations de responsabilité d'ATLAS RC : ATLAS RC n'est pas responsables des dommages résultant d'une utilisation incorrecte, d'un chargement excessif, d'un assemblage incorrect, d'un abus, d'un accident, de la négligence, d'une installation incorrecte, d'un vol, ou de modifications non autorisées.
- À titre de propriétaire d'un accessoire ATLAS RC, il est de votre responsabilité de prendre connaissance des Termes et Conditions de la compagnie sur le site web.
- Toute modification ou altération des accessoires ATLAS RC non approuvées par ATLAS RC peut entraîner l'annulation de la garantie du produit.
- L'ajout de composantes non approuvées par ATLAS RC peut entraîner l'annulation de la garantie du produit.

### ENTRETIEN

- Tous les couples de serrage doivent être vérifiés après les premiers 100 km et 500 km parcourus avec le véhicule à la suite de l'installation du support.
- À chaque année, vérifiez le bon serrage de la quincaillerie.

# MATÉRIEL NÉCESSAIRE

MATÉRIEL FOURNI SELON VOTRE ACHAT DE MARCHEPIED

Côté Conducteur  
Driver side

Avant / Front

Côté Passager  
Passenger side



1P



2P



3P









3P



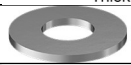

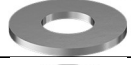

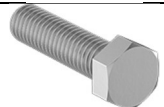
3P

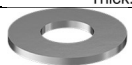
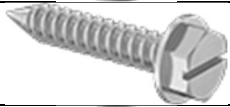

QUINCAILLERIE FOURNIE  
**PROMASTER PASSAGER 90''**

| Qté | Description                                | Utilisation                                       | Image   |
|-----|--|---|---|
| 15  | Rondelle de blocage 5/16''                 | Pour vis 5/16''                                   |  |
| 15  | Rondelle 5/16''                            | Pour vis 5/16''                                   |  |
| 15  | Vis à métal 5/16'' x 1''                   | Pour fixer support au véhicule                    |  |
| 25  | Rondelle 1/4''                             | Pour boulon Hex. 1/4''                            |  |
| 10  | Écrou de nylon 1/4''                       | Pour boulon Hex. 1/4''                            |  |
| 10  | Boulon tête hexagonale 1/4''X1.25''        | Au travers lèvre du véhicule                      |  |
| 5   | Boulon auto-perçant tête hex. #14 x 1.25'' | Une par support pour verrouiller support en place |  |
| 5   | Rondelle de blocage 1/4 ''                 | Pour #14 auto-perçant                             |  |

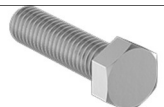
**PROMASTER CONDUCTEUR 36''**

| Qté | Description                                | Utilisation                                       | Image   |
|-----|--|---|---|
| 6   | Rondelle de blocage 5/16''                 | Pour vis 5/16''                                   |  |
| 6   | Rondelle 5/16''                            | Pour vis 5/16''                                   |  |
| 6   | Vis à métal 5/16'' x 1''                   | Pour fixer support au véhicule                    |  |
| 10  | Rondelle 1/4''                             | Pour boulon Hex. 1/4''                            |  |
| 4   | Écrou de nylon 1/4''                       | Pour boulon Hex. 1/4''                            |  |
| 4   | Boulon tête hexagonale 1/4''X1.25''        | Au travers lèvre du véhicule                      |  |
| 2   | Boulon auto-perçant tête hex. #14 x 1.25'' | Une par support pour verrouiller support en place |  |
| 2   | Rondelle de blocage 1/4 ''                 | Pour #14 auto-perçant                             |  |

Une pochette d'anti-grippant (anti-seize).

**\*\*IMPORTANT : Mettre de l'anti-grippant sur les filets de tous les boulons avant d'insérer les écrous. \*\***



OUTILS ET MATÉRIAUX NÉCESSAIRES NON FOURNIS

**EZLINER**



**Perceuse à anglet droit ou fixation à angle droit**



**Peinture à métal**



# DÉTAILS D'IDENTIFICATION DES SUPPORTS ET DE POSITIONNEMENT

Côté Conducteur  
Driver side

Avant / Front

Côté Passager  
Passenger side



1D

1P



2D

2P



3P



3P



3P



## SECTION #1 : ÉTAPES D'INSTALLATION MARCHEPIED 90" PASSAGER

1. Identifier tous vos supports respectifs (PASSAGER = 1P, 2P et 3P / CONDUCTEUR = 1D, 2) et déposer les près de votre véhicule dans le bon ordre

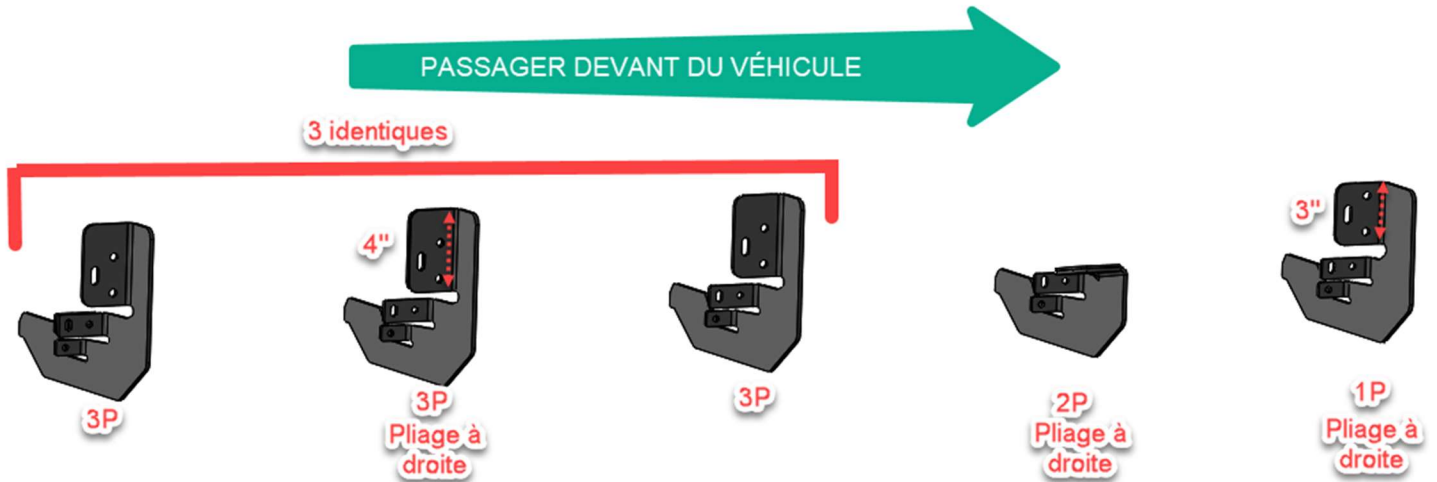

Distance approximative entre les supports côté passager 90" par rapport à 1P

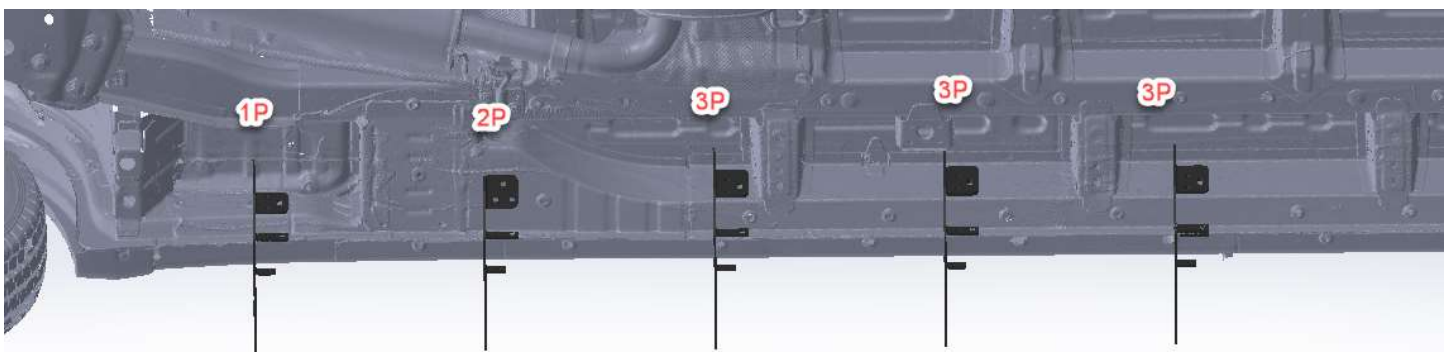
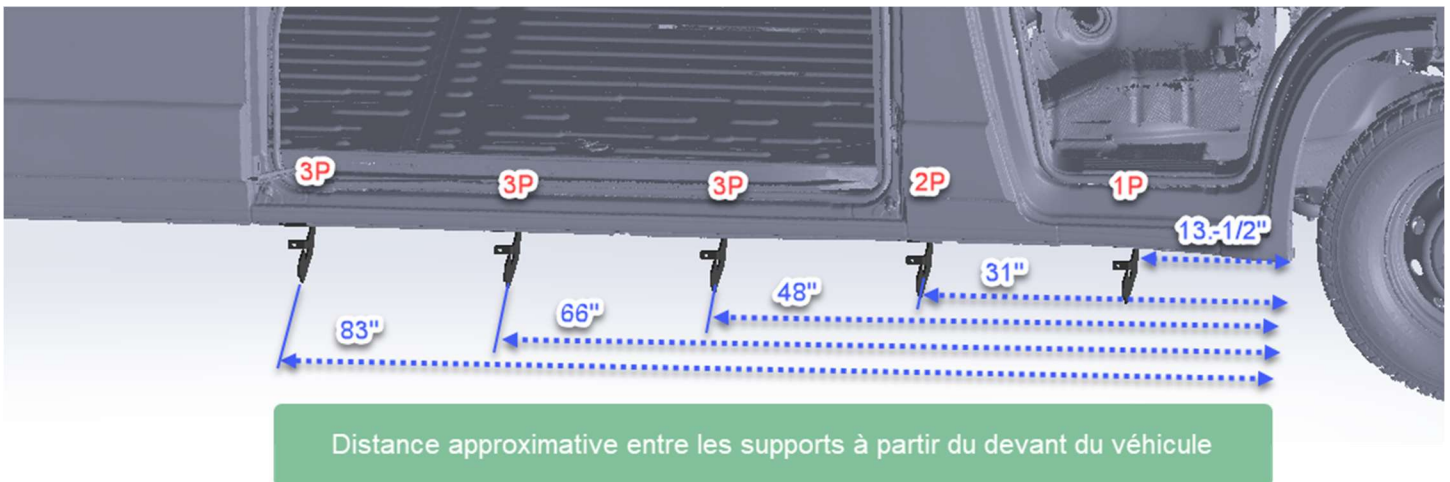



## 2. Fixer le support 1P au véhicule

\*\*\*Il est possible qu'il y ait un surplus de d'adhésif d'origine sous le véhicule. Parfois il faut retirer le surplus avec un exacto\*\*\*



- 2.1. Positionner le support sous le véhicule sous la porte passager avant (voir photo ci-dessous pour position approximative) et le maintenir appuyé vers le haut
- 2.2. Utiliser une mèche 3/16'' et une perceuse à angle et percer le centre du trou oblong.

\*\*\*\* Il y a souvent 2 épaisseurs de métal à percer dans la carrosserie de Promaster, cette note est valide tout au long du guide\*\*\*\*

- 2.3. Appliquer de la peinture à métal
- 2.4. Insérer une rondelle de blocage 5/16'' et une rondelle 5/16'' sur une vis à métal 5/16''x 1''
- 2.5. Visser le boulon auto-perçant au travers du support dans le véhicule où le perçage vient d'être fait.
- 2.6. Ne pas trop serrer pour laisser un ajustement en hauteur possible



Position support #1 : Vue dessous véhicule

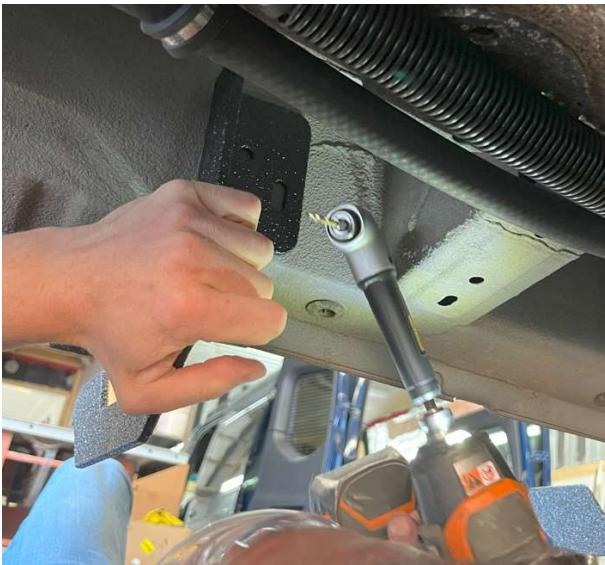

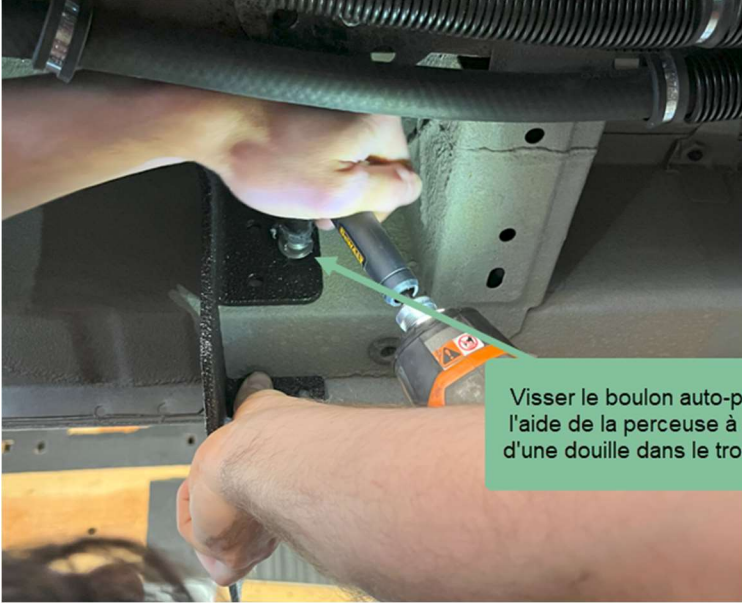

Visser le boulon auto-perçant à l'aide de la perceuse à angle et d'une douille dans le trou oblong



3. Fixer les autres supports (2P et 3P) au véhicule

- 3.1. Répéter les étapes 2.1 à 2.6 pour tous les autres supports en les positionnement tel que sur le schéma de positionnement à l'étape #1

Note : Le support #2P est légèrement différent des autres supports, mais installé de la même manière. Voir photos ci-dessous pour positionnement approximatif du support #2P.

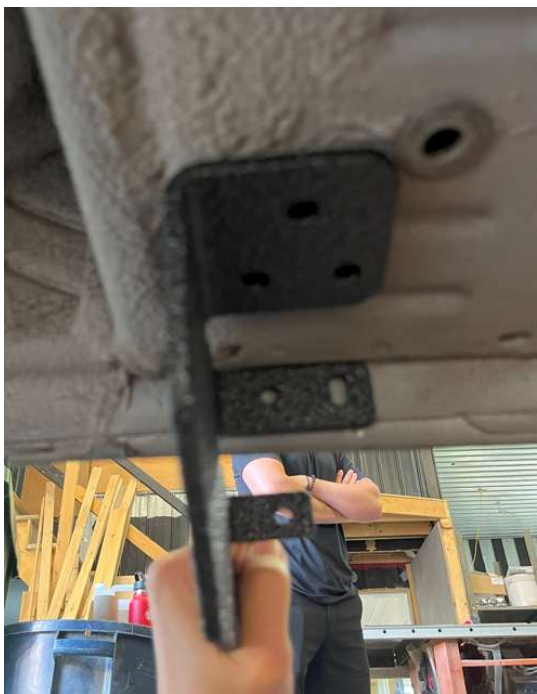

4. Installer les boulons à tête hexagonale ¼" x 1.25" dans les trous oblongs.
  - 4.1. Percer la lèvre du véhicule à l'aide d'une mèche à métal ¼" au centre du trou oblong au bas des supports
  - 4.2. Appliquer de la peinture à métal dans le trou
  - 4.3. Insérer une rondelle ¼" sur un boulon ¼" x 1.25"
  - 4.4. Insérer le boulon ¼" au travers la lèvre du véhicule et le support
  - 4.5. Insérer une rondelle ¼" et un écrou à nylon ¼"
  - 4.6. Ne pas trop serrer pour laisser un ajustement en hauteur possible.
  - 4.7. Répéter les étapes pour les 5 supports



5. Ajuster la hauteur des 5 supports
  - 5.1. Déposer le marchepied sur les supports
  - 5.2. S'assurer que le marchepied touche aux 5 supports
  - 5.3. Descendre ou monter légèrement les supports au besoin.
  - 5.4. Retirer le marchepied.



6. Terminer de fixer fermement les 5 supports au véhicule

6.1. Répéter les étapes 4.1 à 4.5 pour le 2<sup>e</sup> trous de la lèvre du véhicule et serrez fermement.

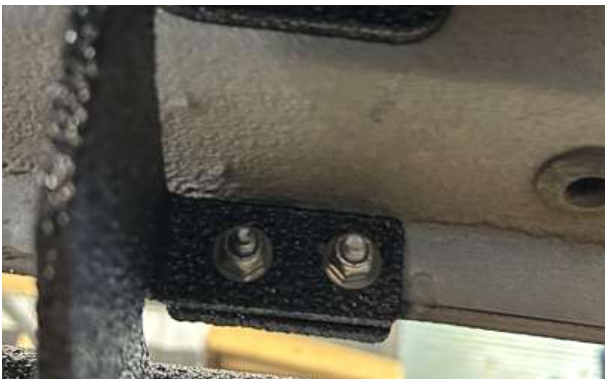

7. Visser toutes les Vis à métal 5/16" x 1" sur les 5 supports
  - 7.1. Pré-percer tous les autres trous avec une mèche 1/4" pour installer les 10 autres vis auto-perçantes 5/16"
  - 7.2. Insérer une rondelle de blocage 5/16" et une rondelle 5/16" sur une vis à métal 5/16"
  - 7.3. Visser toutes les vis à métal dans les trous restants des supports.



8. Fixer le marchepied sur les supports
  - 8.1. Déposer le marchepied sur les supports
  - 8.2. Ajuster le positionnement avant/arrière du marchepied. L'aligner avec le début de la porte passager avant.
  - 8.3. Insérer une rondelle de blocage ¼" et une rondelle ¼" sur un boulon auto-perçant #14
  - 8.4. Tenir fermement le marchepied contre les supports
  - 8.5. Visser le boulon auto-perçant au travers le support et le marchepied.
  - 8.6. Répéter pour les autres supports





9. APPLIQUER DU "EZLINER" SUR TOUTES LES TÊTES DE BOULONS



## SECTION #2 : ÉTAPES D'INSTALLATION MARCHEPIED 36" CONDUCTEUR

Côté conducteur support 36"

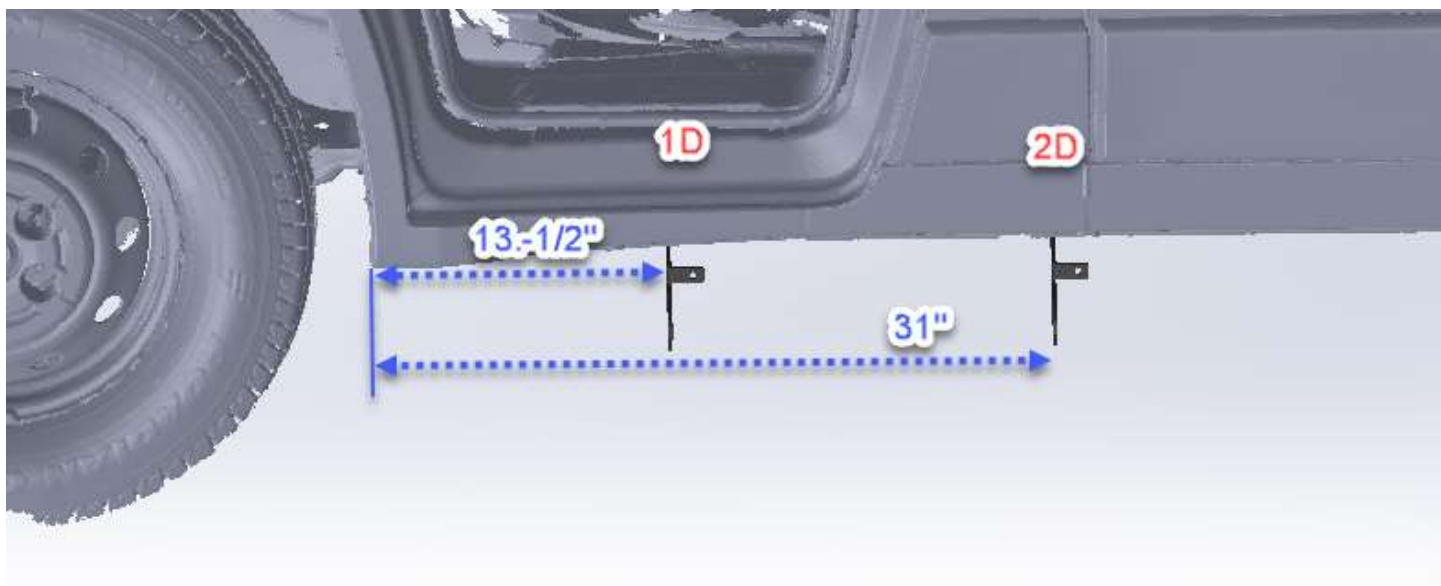
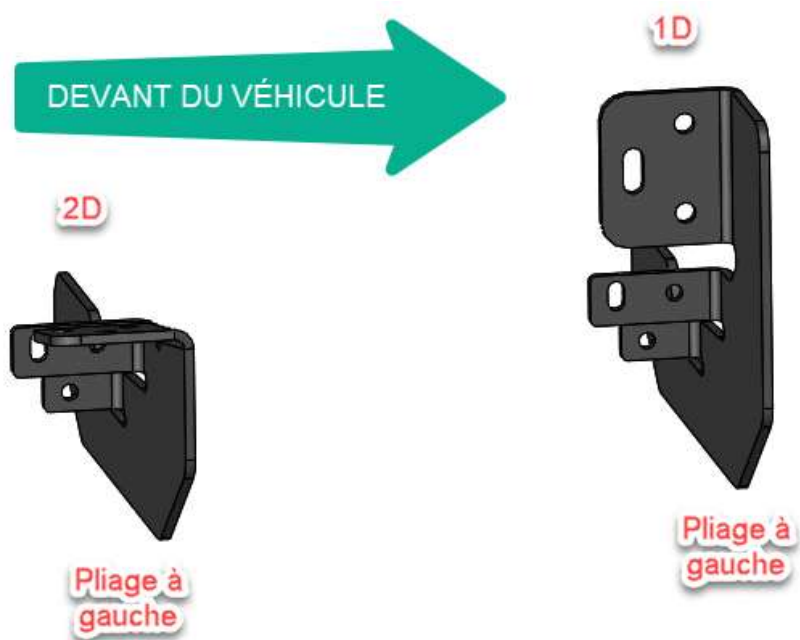

10. Installation des supports 1D et 2D

Les supports 1D et 2D s'installent exactement comme tous ceux des marchepieds 90" : se référer aux étapes de la section #1.